



Amp4 BT

Verstärker  
Amplifier

10032156

[www.auna-multimedia.com](http://www.auna-multimedia.com)

auna



---





**TECHNISCHE DATEN**

---

<b>Artikelnummer</b>	<b>10032156</b>
<b>Stromversorgung</b>	<b>230 V~ 50 Hz</b>
<b>Ausgangsleistung im 2-Kanal-Betrieb</b>	
bei 4 Ohm, 1 kHz, 1 % Klirrfaktor	2 x 20 W
bei 4 Ohm, 1 kHz, 10 % Klirrfaktor	2 x 25 W
Leistungsaufnahme	70 W
<b>Klirrfaktor (bei 1 kHz)</b>	<b>0,3 %</b>
<b>Eingangsempfindlichkeit bei 1 kHz, 4 Ohm</b>	
INPUT	190 mV
Frequenzgang	20 Hz - 20 kHz
<b>Signal-Rauschabstand bei 1 kHz, 4 Ohm</b>	
AUX1	75 dB
<b>Tonregler</b>	
Bass	±10 dB, 100 Hz
Höhen	±10 dB, 100 Hz

## SICHERHEITSHINWEISE

### Erklärung der Symbole auf dem Gerät

	<p><b>CAUTION</b></p> <p>RISK OF ELECTRIC SHOCK DO NOT OPEN</p>	
<p><b>WARNUNG: UM DIE GEFAHR EINES STROMSCHLAGS UND EINER PERSONENVERLETZUNG ZU VERRINGERN, DAS GEHÄUSE NICHT ÖFFNEN. KEINE FÜR DEN BENUTZER ZU WARTENDEN TEILE IM GERÄT. WENDEN SIE SICH IM FALLE EINER REPARATUR NUR AN QUALIFIZIERTES PERSONAL.</b></p>		
	<p>Das Blitzsymbol mit dem Dreieck macht Sie auf gefährliche elektrische Spannung in diesem Gerät aufmerksam, die hoch genug ist, um eine Stromschlaggefahr darzustellen. Das Gehäuse nicht öffnen!</p>	
	<p>Das Ausrufezeichen mit dem Dreieck macht Sie darauf aufmerksam, dass in der Dokumentation für das Gerät wichtige Bedienungs- und Wartungshinweise enthalten sind.</p>	

### Pflege

- Halten Sie den Verstärker trocken. Falls er nass wird, wischen Sie ihn sofort trocken.
- Verwenden Sie den Verstärker ausschließlich in Umgebungen mit einer guten Luftzirkulation.
- Schützen Sie den Verstärker vor Staub und Schmutz.
- Gelegentlich mit einem feuchten Tuch wischen, und das Gerät sieht aus wie neu.
- Verwenden Sie keine scharfen chemischen Reinigungsmittel oder Lösungsmittel.

## EIGENSCHAFTEN UND BEDIENELEMENTE

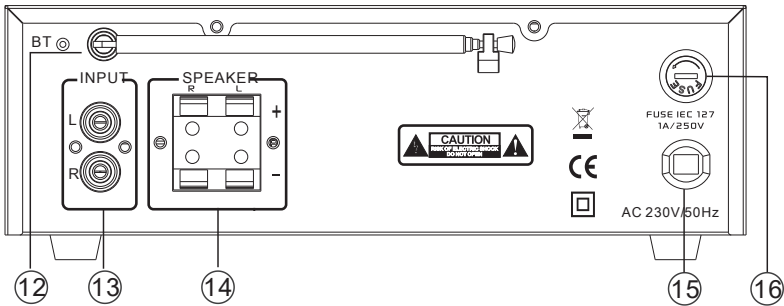
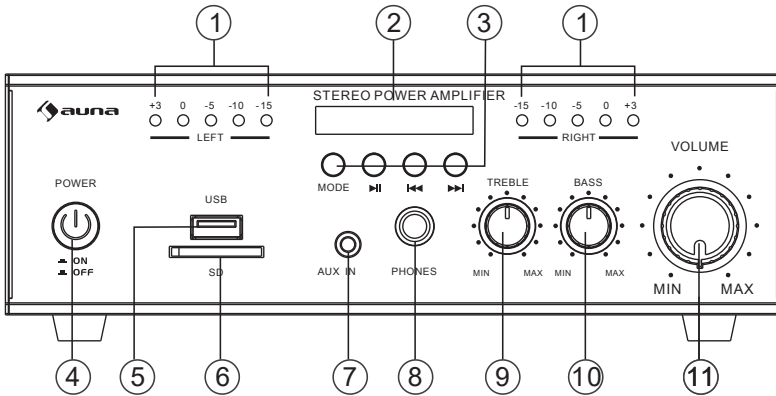

- 1 **Ausgangspegelanzeige (blau)**
- 2 **Display für MP3/BT-Funktionen**
- 3 **MODE / MP3 (USB und SD)-Steuerung**  
MODE: Wahlschalter für BT/USB/SD/LINE IN.  
PLAY/PAUSE: Wiedergabe und Pause.  
ZURÜCK/VOR: Wahl des vorigen, nächstens Titels
- 4 **EIN/AUS-Schalter**  
Den Verstärker ein- oder ausschalten
- 5 **USB-Ladeanschluss**  
USB-Anschluss zum Laden externer Geräte und zur Wiedergabe von Speichermedien.
- 6 **SD/MMC-Kartenschacht**
- 7 **AUX-Eingang**  
LINE IN. AUX/CD IN.  
Anschluss von externen Abspielgeräten wie MP3-Playern, PC, CD-Playern und verschiedenen Mobilgeräten.
- 8 **6,35-mm-Kopfhörer-Eingang**
- 9 **Höhenregler**  
Anheben und Dämpfen von Höhen.
- 10 **Bassregler**  
Anheben und Dämpfen von Bass.
- 11 **Gesamtlautstärke (MASTER)**  
Hier wird die Gesamtlautstärke geregelt. Den Drehknopf im Uhrzeigersinn drehen, um die Lautstärke zu erhöhen.
- 12 **BT-Antenne**  
Die Antenne dient dem besseren Empfang von BT-Signalen.
- 13 **Cinch /LINE IN**  
Ermöglicht den Anschluss von LINE-IN- Quellen
- 14 **Drahtklemmen für Lautsprecherkabel**  
Leichtes direktes Anschließen von Lautsprecherkabeln am Verstärker.
- 15 **Netz Kabel**  
Anschluss an eine Stromversorgung von 230 V~ / 50 Hz.
- 16 **Sicherung**  
Der Verstärker verwendet eine Sicherung zum Schutz vor Spannungsschwankungen und Kurzschlüssen. Wenn der Verstärker sich plötzlich nicht mehr einschalten lässt, überprüfen Sie die Sicherung und ersetzen Sie diese, falls notwendig mit einer flinken Schmelzsicherung (5x20 mm, nicht im Lieferumfang enthalten).

## Fernbedienung

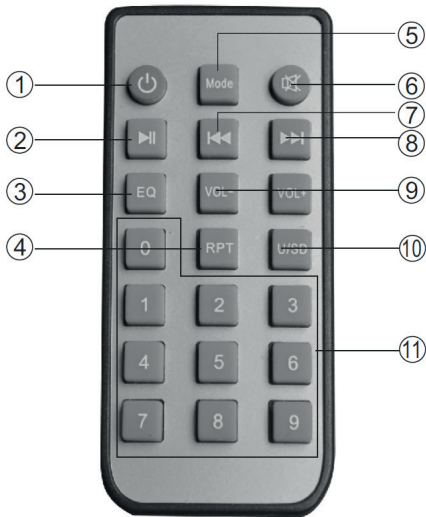

- 1 Ein/Aus - Standby
- 2 Wiedergabe/Pause
- 3 Equalizer
- 4 Wiederholen
- 5 Mode: Menüsteuerung: Wahl der Quelle (BT/USB/SD/LINE IN usw.)
- 6 Stumm
- 7 Titel zurück
- 8 Titel vor
- 9 Lautstärke - / Lautstärke +
- 10 Auswahl USB/SD
- 11 Zahlenfeld zur Wahl des Titels

---

## WIEDERGABE ÜBER BT

---

Sie können externe Geräte mit eingebautem BT mit dem Verstärker drahtlos verbinden und über angeschlossene Lautsprecher wiedergeben. Bei der Herstellung der Verbindung erklingt ein hörbarer Ton, der bei der Herstellung der Verbindung hilft.

1. Der Verstärker muss eingeschaltet und die Lautstärke herunter geregelt sein. Um einen besseren Empfang zu haben, schließen Sie die BT-Antenne auf der Rückseite an.
2. BT/LINE drücken. Eine Stimme spricht „Power on“ und „Pairing“. Dann ist der Verstärker automatisch bereit, sich mit einem externen Gerät zu koppeln.
3. Schalten Sie bei dem externen Gerät BT ein.
4. Suchen Sie nach verfügbaren BT-Geräten. Achten Sie darauf, dass Sie innerhalb der Empfangsreichweite sind. Wählen Sie aus der Liste der verfügbaren Geräte „AMP4“.
5. Nach der Kopplung hören Sie Stimme, die sagt „Your device is connected“ (Ihr Gerät ist gekoppelt). Dann wurde die BT-Kopplung erfolgreich durchgeführt und Sie haben eine BT-Verbindung hergestellt.
6. Sie können nun über das externe Gerät Musik wiedergeben.



---

## WARTUNG

---

### Austausch der Sicherung

Der Verstärker benötigt eine Sicherung mit dem korrekten Sicherungswert, um das Gerät vor Spannungsschwankungen und Kurzschlüssen zu schützen. Wenn der Verstärker sich plötzlich abschaltet und nicht wieder einschalten lässt, ist die Gerätesicherung durchgebrannt.

- Lassen Sie den Verstärker abkühlen und versuchen, ihn neu zu starten, bevor Sie die Sicherung austauschen wollen.
- Ziehen Sie den Netzstecker aus der Steckdose.
- Drehen Sie die Fassung der Sicherung und ziehen Sie die Fassung heraus.
- Nehmen Sie die Sicherung heraus und ersetzen sie durch eine Sicherung desselben Typs:  
1 A, 250 V, flink, 5x20 mm

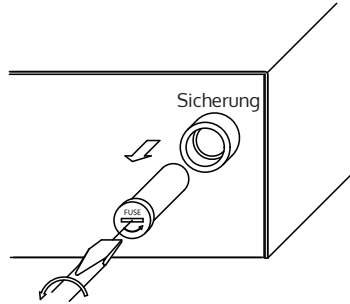

---

Vorsicht: Verwenden Sie nie eine Sicherung mit einem höheren Sicherungswert.

---

## FEHLERBEHEBUNG

Fehler	Grund	Lösung
Kein Strom	Die Sicherung ist evtl. durchgebrannt.	Überprüfen Sie die Gerätesicherung und ersetzen Sie sie, falls notwendig.
Kein Ton	Die Audioquelle oder die Lautsprecher sind nicht richtig angeschlossen.	Überprüfen Sie die Verkabelung.
	Die Gesamtlautstärke ist auf Min. eingestellt.	Regeln Sie die Lautstärke auf eine höhere Einstellung.
	Die Lautsprecherkabel haben die falsche Impedanz.	Überprüfen Sie, dass die Lautsprecherkabel die richtige Impedanz haben.
	Der Verstärker hat sich abgeschaltet.	Schalten Sie den Verstärker aus und lassen ihn abkühlen. Gewährleisten Sie eine gute Luftzirkulation und schalten das Gerät dann wieder ein.
Rückkopplung	Das Mikrofon und die Lautsprecher sind zu dicht beieinander.	Positionieren Sie das Mikrofon und die Lautsprecher neu.

## HINWEISE ZUR ENTSORGUNG



Befindet sich die linke Abbildung (durchgestrichene Mülltonne auf Rädern) auf dem Produkt, gilt die Europäische Richtlinie 2012/19/EU. Diese Produkte dürfen nicht mit dem normalen Hausmüll entsorgt werden. Informieren Sie sich über die örtlichen Regelungen zur getrennten Sammlung elektrischer und elektronischer Gerätschaften. Richten Sie sich nach den örtlichen Regelungen und entsorgen Sie Altgeräte nicht über den Hausmüll. Durch die regelkonforme Entsorgung der Altgeräte werden Umwelt und die Gesundheit Ihrer Mitmenschen vor möglichen negativen Konsequenzen geschützt. Materialrecycling hilft, den Verbrauch von Rohstoffen zu verringern.

Das Produkt enthält Batterien, die der Europäischen Richtlinie 2006/66/EG unterliegen und nicht mit dem normalen Hausmüll entsorgt werden dürfen. Bitte informieren Sie sich über die örtlichen Bestimmungen zur gesonderten Entsorgung von Batterien. Durch regelkonforme Entsorgung schützen Sie die Umwelt und die Gesundheit Ihrer Mitmenschen vor negativen Konsequenzen.



### Konformitätserklärung

Hersteller: Chal-Tec GmbH, Wallstraße 16, 10179 Berlin.

Dieses Produkt entspricht den folgenden Europäischen Richtlinien:

2011/65/EU (RoHS)

2014/30/EU (EMV)

2014/35/EU (LVD)

---





**TECHNICAL DATA**

---

<b>Item number</b>	<b>10032156</b>
<b>Power supply</b>	<b>230 V~ 50 Hz</b>
<b>Output power, 2 channels driven</b>	
4-ohm, 1 KHz 1% THD	2 x 20 W
4-ohm, 1 KHz 10% THD	2 x 25 W
Power Consumption	70 W
<b>Signal to Noise Ratio 1 kHz</b>	0,3 %
<b>Input Sensitivity, 1 kHz, 4-Ohm Rated Power</b>	
INPUT	190 mV
Frequency Response	20 Hz - 20 kHz
<b>Signal to Noise Ratio 1 kHz, 4-Ohm Rated Power</b>	
AUX1	75 dB
<b>Tone control</b>	
Bass	±10 dB, 100 Hz
Treble	±10 dB, 100 Hz

## SAFETY INSTRUCTIONS

### Explanation of the symbols on the appliance

	<b>CAUTION</b> RISK OF ELECTRIC SHOCK DO NOT OPEN	
<b>WARNING: TO REDUCE THE RISK OF ELECTRIC SHOCK; DO NOT REMOVE THE COVER OR BACK. NO USER-SERVICEABLE PARTS INSIDE: REFER SERVICING TO QUALIFIED PERSONNEL.</b>		
	The lightning symbol is intended to alert you to the presence of uninsulated, dangerous voltage within this product's enclosure that might be of sufficient magnitude to constitute a risk of electric shock. Do not open the product case.	
	The exclamation symbol is intended to inform you that important operating and maintenance instructions are included in the literature accompanying this product..	

### Care

- Keep the amplifier dry. If it gets wet, wipe immediately.
- Use the amplifier only in well-ventilated installations.
- Handle the amplifier away from dust and dirt.
- Wipe occasionally with a damp cloth to keep it looking new.
- Do not use harsh chemical, solvents or detergents

# FEATURES AND CONTROLS

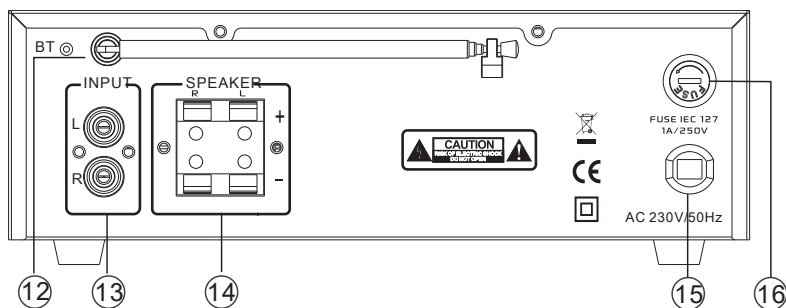
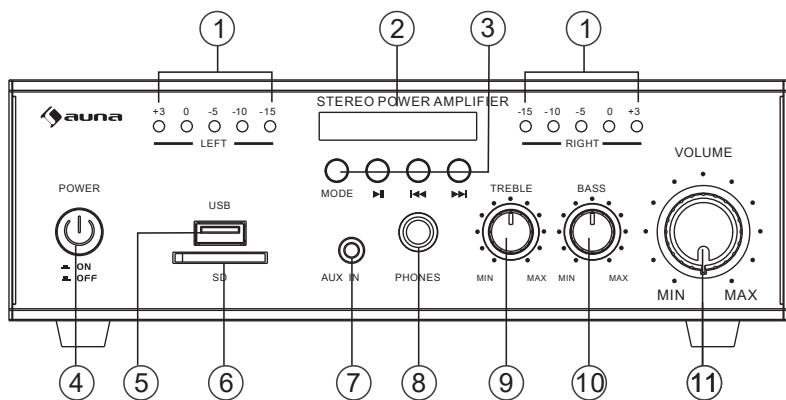

- 1 Blue LED Output Level Indicators**
- 2 Blue LED Display Window for MP3/BT Function**
- 3 Buttons for BT/MP3(USB and SD) Function Control**  
MODE Button: For audio selection like BT/USB/SD/LINE IN  
-PLAY/PAUSE Button: For play and pause control  
-Prev./Next: For quick backward or next song
- 4 Main Power on Switch**  
The amplifier is switched ON or OFF by using this switch.
- 5 USB Charge Port & USB Reader Function**  
USB port charges for smartphone, and also for USB reader function.
- 6 SD/MMC Socket for playing SD/MMC cards**
- 7 AUX IN**  
Line Input. AUX/ CD IN  
Lets you easily connect the computerized MP3 Device ( player) sources, such as PC( CD ROM) , laptop,walkman, iPod, and cell phone.
- 8 1/4" phone jack**  
**Accepts headphones with 6.3 mm (1/4") plug**
- 9 TREBLE TONE CONTROL**  
Lets you boost or attenuate treble for the desired sound.
- 10 BASS TONE CONTROL**  
Lets you boost or attenuate bass for the desired sound
- 11 Master Volume Control**  
Lets you adjust the overall sound level, turn the knob clockwise to increase the volume.
- 12 BT antenna**  
The antenna is best receiving for BT operation
- 13 RCA L/R LINE Input**  
Let you connect to the desired LINE input sources.
- 14 Push Type Speaker L/ R Terminals**  
Let you easily connect the speakers' wires directly to the amplifier.
- 15 AC IN Power Cord**  
Connect to AC 230 V/ 50 Hz.
- 16 Fuse**  
The amplifier uses a fuse for protection against surges and short circuit. If the amplifier suddenly turn off and will not turn on, check the fuse. If necessary, replace it with a 1- amp, 250- volt, fast- acting, 5x20mm fuse (not supplied).

## Remote Control

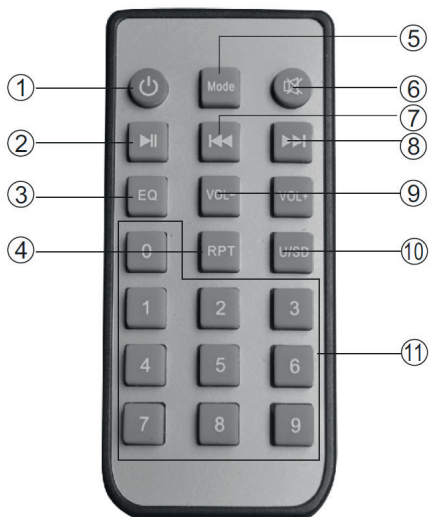

- 1 Power Standby Button
- 2 Play/ Pause Button
- 3 Equalizer Button
- 4 Repeat Song Button
- 5 Mode: Menu Control Button  
Press it for audio input selection like BT/USB/SD/LINE IN, etc.
- 6 Mute Button
- 7 Previous Song Button
- 8 Next Song Button
- 9 Volume - & Volume + Buttons
- 10 USB/ SD Switch Button
- 11 Number Buttons for Song Selection



---

## BT OPERATION

---

External devices which have a built-in BT feature can be connected to this amplifier wirelessly to play through the amplifier's speakers. If your amp is connected to speakers, you will hear audible tones which will help for connecting.

1. At first be sure that the amplifier is powered on, and turn the volume to low. Please remember to connect the BT Antenna at the back panel for better receiving signal.
2. Press the BT/Line button switch in on the front panel, you will hear the voice „POWER ON“ and also „PAIRING“, and then the unit is automatically ready to pair with your external device.
3. Turn on the BT of your external device.
4. Search for available BT devices and make sure to be within range of your amp, and wait for your device to select „AMP4“ on the pairing devices lists of BT networks.
5. Once connecting you will hear a voice say, "Your Device is Connected", then the BT pairing is successful and you have established a BT connection.
6. You can now play music on your external device through the amplifier.

---

## MAINTENANCE

---

### Replacing a fuse

This amplifier requires a fuse with the proper rating for protection from power surges and short circuits. If the amplifier suddenly turns off or will not turn on, the fuse is properly blown.

- Let the amplifier cool down and see if it start again before you assume a fuse needs to be replaced.
- Unplug the amplifier from the AC outlet.
- Turn the fuse holder cap and pull out the cap.
- Remove the old fuse and replace it with an identical one.

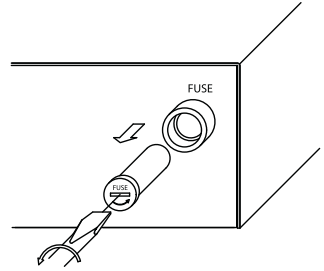

---

**CAUTION :** Never use a fuse with a higher rating.

---

## TROUBLESHOOTING

Problem	Possible Reason	Solution
No power	The fuse might be blown	Check the amplifier's fuse and replace it if necessary.
No sound	Sound source or speakers may not be connected properly.	Check all connections.
	Master volume control may be set to a minimum.	Adjust the volume control to a higher setting.
	The speaker's wire might be the wrong impedance.	Make sure that the speakers that you have connected to the amp are matching in impedance.
	The amplifier is shutting down or powering off	Turn the amplifier off and let it cool, make sure that the amplifier is properly ventilated, and then turn it back on..
Feedback	Microphone and speakers are too close together	Reposition the microphone and speakers

---

## DISPOSAL CONSIDERATIONS

---



According to the European waste regulation 2012/19/EU this symbol on the product or on its packaging indicates that this product may not be treated as household waste. Instead it should be taken to the appropriate collection point for the recycling of electrical and electronic equipment. By ensuring this product is disposed of correctly, you will help prevent potential negative consequences for the environment and human health, which could otherwise be caused by inappropriate waste handling of this product. For more detailed information about recycling of this product, please contact your local council or your household waste disposal service.

Your product contains batteries covered by the European Directive. 2006/66/EC, which cannot be disposed of with normal household waste. Please check local rules on separate collection of batteries. The correct disposal of batteries helps prevent potentially negative consequences on the environment and human health.



### Declaration of Conformity

Producer: Chal-Tec GmbH, Wallstraße 16, 10179 Berlin.  
Germany

This product is conform to the following European Directives:

2011/65/EU (RoHS)  
2014/30/EU (EMC)  
2014/35/EU (LVD)







