



DisGo BOX 360
Party BT System

10031975

www.auna-multimedia.com

auna

Sehr geehrter Kunde,

wir gratulieren Ihnen zum Erwerb Ihres Geräts. Lesen Sie die folgenden Hinweise sorgfältig durch und befolgen Sie diese, um möglichen Schäden vorzubeugen. Für Schäden, die durch Missachtung der Hinweise und unsachgemäßen Gebrauch entstehen, übernehmen wir keine Haftung.

TECHNISCHE DATEN

Artikelnummer	10031975
Stromversorgung Netzgerät	Eingang: 100-240 V ~ 50/60 Hz Ausgang: 15 V \equiv 2 A
RMS-Leistung	30 W
CD-Player	
Frequenzgang	Frequenz 100 Hz - 20 kHz
Signal-Rausch-Abstand	50 dB
Mikrofon	
Anschluss	6,3-mm-Klinkenstecker
Empfindlichkeit	-73 dB
Impedanz	600 Ohm

SICHERHEITSHINWEISE

**DIE NICHTBEFOLGUNG DIESER HINWEISE KANN ERNSTE
PERSONENVERLETZUNGEN ZUR FOLGE HABEN UND DAS GERÄT
BESCHÄDIGEN**

Allgemein Sicherheitshinweise

- NICHT ZUR NUTZUNG DURCH KINDER GEEIGNET.
- Das Gerät ist ausschließlich zur privaten Nutzung im Heimbereich bestimmt.
- Lesen Sie die Bedienungsanleitung sorgfältig und bewahren Sie sie sicher auf.
- Beachten Sie alle Warnhinweise

- Elektrische Geräte dürfen nie in Regen oder feuchten Umgebungen aufbewahrt werden.
- Ziehen Sie während eine Gewitters und bei längerem Nichtgebrauch den Netzstecker.
- Setzen Sie das Gerät nicht der Sonneneinstrahlung aus. Stellen Sie es nicht in der Nähe von Wärmequellen wie Radioatoren, Heizlüftern, Öfen oder anderen Geräten auf, die Wärme abstrahlen.
- Schalten Sie das Gerät erst aus, bevor Sie den Netzstecker ziehen.
- Setzen Sie das Gerät nicht Wassertropfen oder Spritzwasser aus.
- Stellen Sie keine Gegenstände auf das Gerät.

Kleine Objekte/Verpackungsteile (Plastikbeutel, Karton, etc.):

- Bewahren Sie kleine Objekte (z. B. Schrauben und anderes Montagematerial, Speicherkarten) und Verpackungsteile außerhalb der Reichweite von Kindern auf, damit sie nicht von diesen verschluckt werden können. Lassen Sie kleine Kinder nicht mit Folie spielen. Es besteht Erstickungsgefahr!

Transport des Gerätes:

Bitte bewahren Sie die Originalverpackung auf. Um ausreichenden Schutz beim Transport des Gerätes zu erreichen, verpacken Sie das Gerät in der Originalverpackung.

Reinigung der äußeren Oberfläche:

- Verwenden Sie keine flüchtigen Flüssigkeiten, wie Insektensprays. Durch zu starken Druck beim Abwischen können die Oberflächen beschädigt werden. Gummi- oder Plastikteile sollten nicht über einen längeren Zeitraum mit dem Gerät in Kontakt sein. Nutzen Sie ein trockenes Tuch.

LIEFERUMFANG



Netzgerät



AV-Kabel



2 dynamische Mikrofone



Bedienungsanleitung



Karaoke-CD

AUSZIEHEN DES HANDGRIFFS

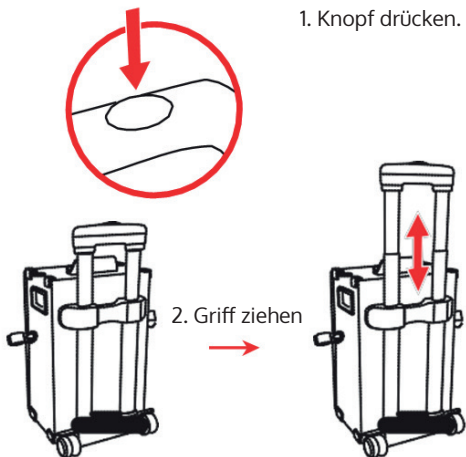

INBETRIEBNAHME

1. Schließen Sie das Netzteil an der Anlage an und stecken Sie es in eine Steckdose.
2. Schalten Sie das Gerät ein, indem Sie den Ein/Aus-Schalter betätigen.
3. Drücken Sie auf der Rückseite den Schalter für die Wahl der Stromversorgung (ADAPTER POWER SELECTOR).
4. Über den Funktionswahlknopf stellen Sie wählen Sie die Modi CDG - USB - LINE IN - BT

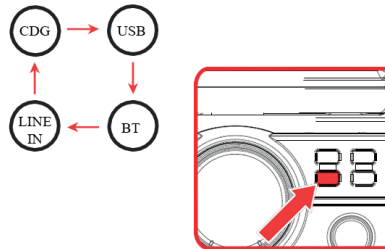

ANSCHLÜSSE

VIDEO

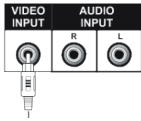

AUDIO

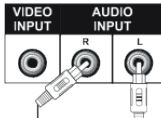

HDMI

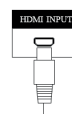

MICROFONE

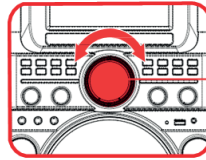
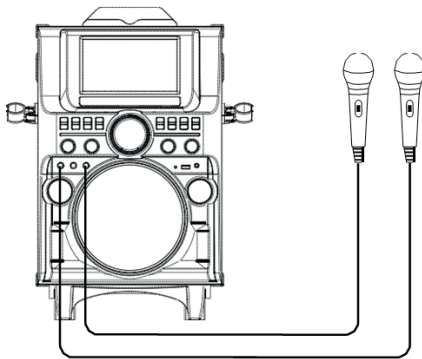

Lautstärkeeinstellung

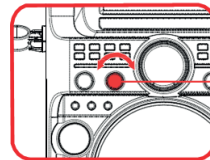

Einstellung
Mikrofonlautstärke

LINE IN



USB-Ladeanschluss

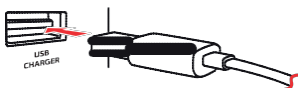

CD - CDG

Titel-Wiedergabe

1. Öffnen Sie das CD-Fach, indem Sie die Auswurf-taste drücken.
2. Legen Sie die CD ein und schließen Sie das Fach wieder.
3. Zur Wiedergabe drücken Sie die PLAY/PAUSE-Taste.

Titel-Programmierung

1. Drücken Sie die PROGRAM-Taste.
2. Wählen Sie über die Tasten ⏮/⏭ einen Titel aus.
3. Drücken Sie wieder die PROGRAM-Taste.
4. Zur Einreihung des nächsten Titels wiederholen Sie die Schritte 2 und 3.
5. Zur Wiedergabe der gespeicherten Titel drücken Sie PLAY.
6. Um die Titel-Programmierung zu löschen, drücken Sie STOP:

Wiederholfunktion

1. Um den aktuellen Titel zu wiederholen, drücken Sie die Taste "Repeat 1". Im Display erscheint nun das Repeat-Symbol mit einer "1" auf der rechten Seite.
2. Möchten Sie alle Titel wiederholen, drücken Sie "Repeat All". Im Display erscheint nun das Repeat-Symbol.
3. Um die Wiederholungsfunktion zu beenden, drücken Sie die Taste REPEAT CANCEL.

EINSTELLUNGEN

Lautstärkereglung für Echo, Keyboard und Stimme.

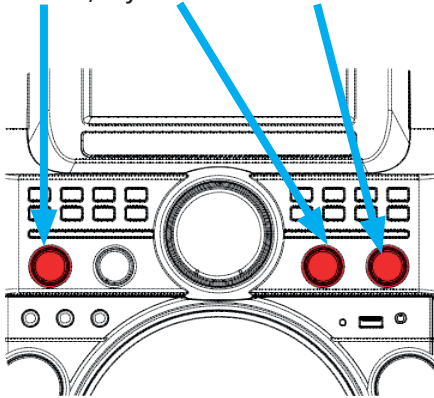

USB-WIEDERGABE

1. Schließen Sie an der USB-Buchse ein USB-Speichermedium an.
2. Über die die Tasten **⏮/⏭** wählen sie einen Titel aus.
3. Drücken Sie die Taste **PLAY/PAUSE**.
4. Drücken Sie die **STOP**-Taste, um die Wiedergabe zu beenden.

USB-AUFNAHME

1. Schließen Sie an der USB-Buchse ein USB-Speichermedium an.
2. Mit der Funktionswahltaste wählen Sie eine Audioquelle.
3. Über die die Tasten **⏮/⏭** wählen sie einen Titel aus.
4. Drücken Sie die Taste **PLAY/PAUSE**.
5. Drücken Sie die **RECORD**-Taste, um mit der Aufnahme zu beginnen.
6. Die **ENTER**-Taste drücken.
7. Drücken Sie die **STOP**-Taste, um die Aufnahme zu beenden.

BT-VERBINDUNG

Kopplung

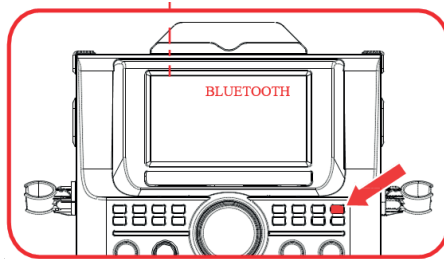

1. Stellen Sie die Suchfunktion auf dem BT-Gerät ein, von dem Sie Musik wiedergeben wollen.
2. Drücken Sie die Taste PAIR, bis BT im Display erscheint. Aktivieren Sie die BT-Funktion des Mediaplayer.
3. Wählen Sie auf Ihrem BT-Gerät "KS838BT " aus und stellen Sie die Verbindung her.

Wiedergabe

Drücken Sie zur Wiedergabe die PLAY-Taste.

HINWEISE ZUR ENTSORGUNG

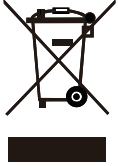

Befindet sich die linke Abbildung (durchgestrichene Mülltonne auf Rädern) auf dem Produkt, gilt die Europäische Richtlinie 2012/19/EU. Diese Produkte dürfen nicht mit dem normalen Hausmüll entsorgt werden. Informieren Sie sich über die örtlichen Regelungen zur getrennten Sammlung elektrischer und elektronischer Gerätschaften. Richten Sie sich nach den örtlichen Regelungen und entsorgen Sie Altgeräte nicht über den Hausmüll. Durch die regelkonforme Entsorgung der Altgeräte werden Umwelt und die Gesundheit Ihrer Mitmenschen vor möglichen negativen Konsequenzen geschützt. Materialrecycling hilft, den Verbrauch von Rohstoffen zu verringern.

Das Produkt enthält Batterien, die der Europäischen Richtlinie 2006/66/EG unterliegen und nicht mit dem normalen Hausmüll entsorgt werden dürfen. Bitte informieren Sie sich über die örtlichen Bestimmungen zur gesonderten Entsorgung von Batterien. Durch regelkonforme Entsorgung schützen Sie die Umwelt und die Gesundheit Ihrer Mitmenschen vor negativen Konsequenzen.



Konformitätserklärung

Hersteller: Chal-Tec GmbH, Wallstraße 16, 10179 Berlin.

Dieses Produkt entspricht den folgenden Europäischen Richtlinien:

2011/65/EU (RoHS)

2014/53/EU (RED)

2014/35/EU (LVD)

Dear Customer,

Congratulations on purchasing this equipment. Please read this manual carefully and take care of the following hints on installation and use to avoid technical damages. Any failure caused by ignoring the items and cautions mentioned in the operation and installation instructions are not covered by our warranty and any liability.

SPECIFICATIONS

Item number	10031975
Power supply power adapter	Input: 100-240 V ~ 50/60 Hz Output: 15 V \equiv 2 A
RMS power	30 W
CD player	
Frequency range	Frequency 100 Hz - 20 kHz
S/N ratio	50 dB
Microphone	
Connector	6,3-mm RCA plug
Sensitivity	-73 dB
Impedance	600 ohms

SAFETY INSTRUCTIONS

FAILURE TO CAREFULLY FOLLOW THESE INSTRUCTIONS MAY LEAD TO SERIOUS PERSONAL INJURY AND DAMAGE TO YOUR PRODUCT.

General Instructions

- DANGER. NOT FOR USE BY CHILDREN.
- For home and personal use only.
- For indoor use only. Outside usage shall be construed as a misuse as set forth herein.
- Read, keep and follow the instructions carefully.
- Heed all warnings.

- Electrical equipment should never be kept or stored in rain or damp environments. Storage of the Product under the aforementioned conditions shall be construed as neglect as set forth herein
- Unplug the product during lightning storms or when unused for long period of time.
- Do not expose to direct sunlight and do not install near any heat sources such as radiators, heat registers, stoves, or other apparatus that produces heat.
- DO NOT PLUG IN THE PRODUCT UNLESS IT IS TURNED OFF COMPLETEY.
- Do NOT expose to dripping or splashing water. Do NOT place objects on top of the product.

Small objects / packaging parts (plastic bags, cardboard, etc.)

Keep small objects (for example, screws and other assembly materials, memory cards) and packaging parts out of reach of children so that they cannot be swallowed. Do not let small children play with plastic bags. Risk of suffocation.

Transporting the device

Please keep the original packaging. To ensure adequate protection when transporting the device, pack the device in its original packaging.

Cleaning the outer surfaces

Do not use volatile fluids, such as insect sprays. The surface can be damaged by excessive pressure during wiping. Rubber or plastic parts should not be left in contact with the device for an extended period of time. Use a dry cloth.

SCOPE OF SUPPLY



AC power adapter



AV power cable



2 dynamic microphones



Instruction Manual



Karaoke CD

EXTENDING THE HANDLE

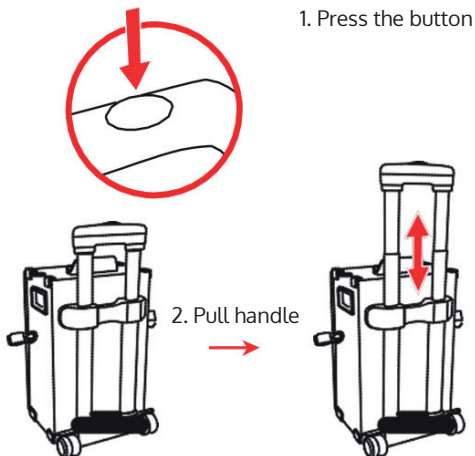

GETTING STARTED

1. Connect the power adapter to the appliance and connect to the mains.
2. Press the POWER button located at the back of the cabinet .
3. Press the ADAPTER POWER SELECTOR on the back of the appliance to choose between battery operation and AC operation.
4. Choose the modes CDG - USB - LINE IN - BT using the FUNCTION key.

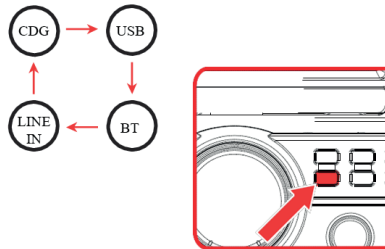

CONNECTIONS

VIDEO

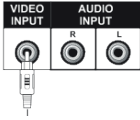

AUDIO

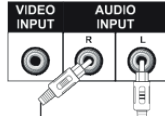

HDMI

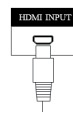

MICROPHONE

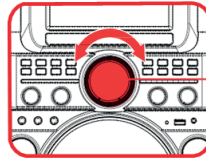
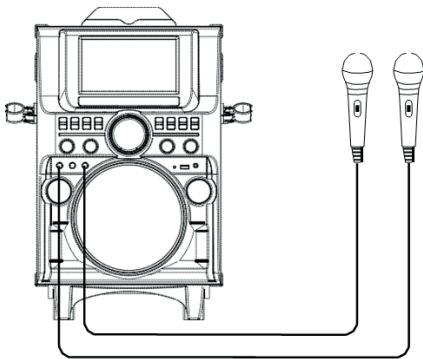

Volume control

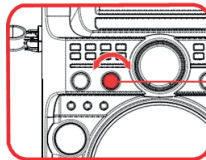

Microphone volume control

LINE IN



USB charging connection

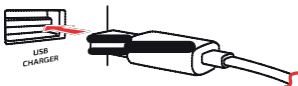

CD - CDG

Play

1. Open the CD tray by pressing the EJECT button.
2. Insert the CD and close the CD tray.
3. Press PLAY to play the first track.

Program track

Press the PROGRAM button

1. Choose a title via the keys ◀/▶.
2. Press the PROGRAM key again.
3. For adding another track, repeat the steps 2 and 3.
4. Press PLAY to play the programmed tracks.
5. Press STOP to erase the programming.

Repeat function

1. To repeat the current title, press the button "Repeat 1". Now the display shows the repeat symbol with a "1" on the right.
2. If you would like to repeat all titles, press REPEAT ALL". The display shows the repeat symbol.
3. To stop the repeat function, press the button REPEAT CANCEL.

SETTINGS

Volume control for Echo, Keyboard and voice.

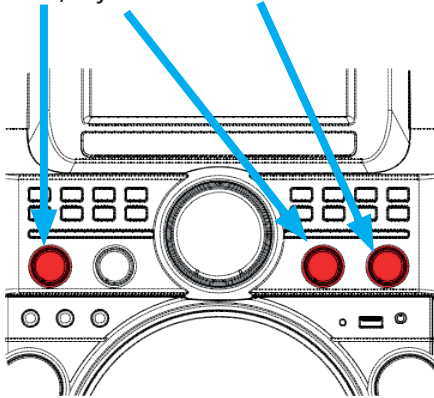

USB PLAYBACK

1. Connect a USB flash drive to the USB input.
2. Press the FUNCTION button to choose USB.
3. Select a track with the ◀/▶ keys.
4. Press PLAY/PAUSE.
5. Press STOP to end playback.

USB RECORDING

1. Connect a USB flash drive to the USB input.
2. Press the FUNCTION button to choose an audio source.
3. Select a track with the ◀/▶ buttons.
4. Press PLAY/PAUSE.
5. Press the the RECORD button to start a recording.
6. Press ENTER.
7. Press STOP to end a recording.

BT CONNECTION

Pairing

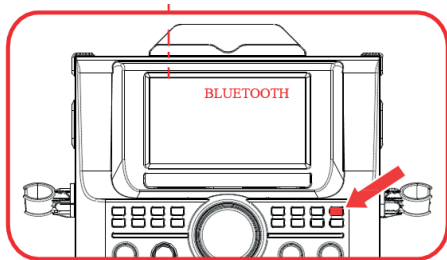

1. Turn on the search function on the Bluetooth device from which you want to play music.
2. Press PAIR until BT appears on the display.
3. On your BT device, select "KS838BT" and make the connection.

Playback

To start playing, press the PLAY/PAUSE button.

DISPOSAL CONSIDERATIONS



According to the European waste regulation 2012/19/EU this symbol on the product or on its packaging indicates that this product may not be treated as household waste. Instead it should be taken to the appropriate collection point for the recycling of electrical and electronic equipment. By ensuring this product is disposed of correctly, you will help prevent potential negative consequences for the environment and human health, which could otherwise be caused by inappropriate waste handling of this product. For more detailed information about recycling of this product, please contact your local council or your household waste disposal service.

Your product contains batteries covered by the European Directive. 2006/66/EC, which cannot be disposed of with normal household waste. Please check local rules on separate collection of batteries. The correct disposal of batteries helps prevent potentially negative consequences on the environment and human health.



Declaration of Conformity

Producer: Chal-Tec GmbH, Wallstraße 16, 10179 Berlin.
Germany

This product is conform to the following European Directives:

2011/65/EU (RoHS)
2014/53/EU (RED)
2014/35/EU (LVD)

